

fb80 manual

/ 사용자 메뉴얼



la marzocco

handmade in florence

fb80

장인의 퀄리티, FB80

맛과 디자인 모두 최상의 품질을 원하는 분께 적합한 제품입니다.

FRATELLI BAMBI에서 따온 FB80은
라마르조코 탄생 80주년 기념으로 제작되었습니다.

FB80은 디테일과 디자인, 완벽함을 추구하는 라마르조코의 정신과
최고의 기술력이 결합된 제품입니다.



contents.

FB80 머신 정보

- 공통 규격 및 중량 01p
- 부위별 세부 명칭 02p

FB80 머신 작동방법

- 머신 켜기 03p
- 머신 끄기 04p
- 프로그래밍 메뉴얼 05p
- 바리스타 모드 진입 방법 06p
- 추출 물량 설정 07p
- 티워터 물량 설정 08p
- 오토 린싱 모드 09p
- 커피 보일러 온도 설정 10p
- 컵 워머 설정 11p
- 그룹별 추출 횟수 및 티워터 사용 횟수 12p
- 시계 설정 13p
- 자동 ON/OFF 설정 14p

FB80 머신 관리

- 소모품 교환 주기 15p
- 오시는 길 16p



머신정보 / 공통규격 및 중량

공통규격 및 중량 (mm)

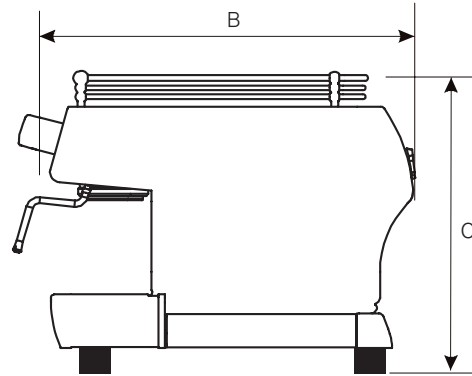
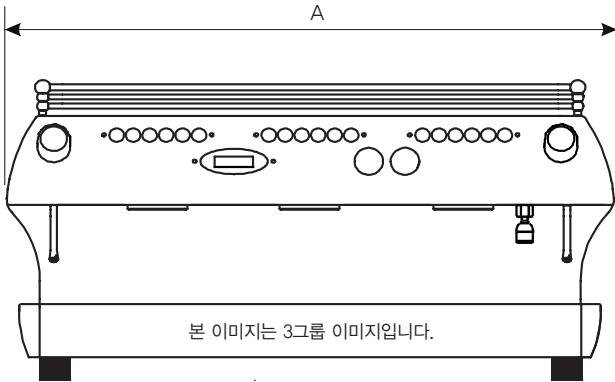

3그룹 A:950 B:622 C:560 무게:77kg

2그룹 A:750 B:622 C:560 무게:63kg

세부명칭 설명

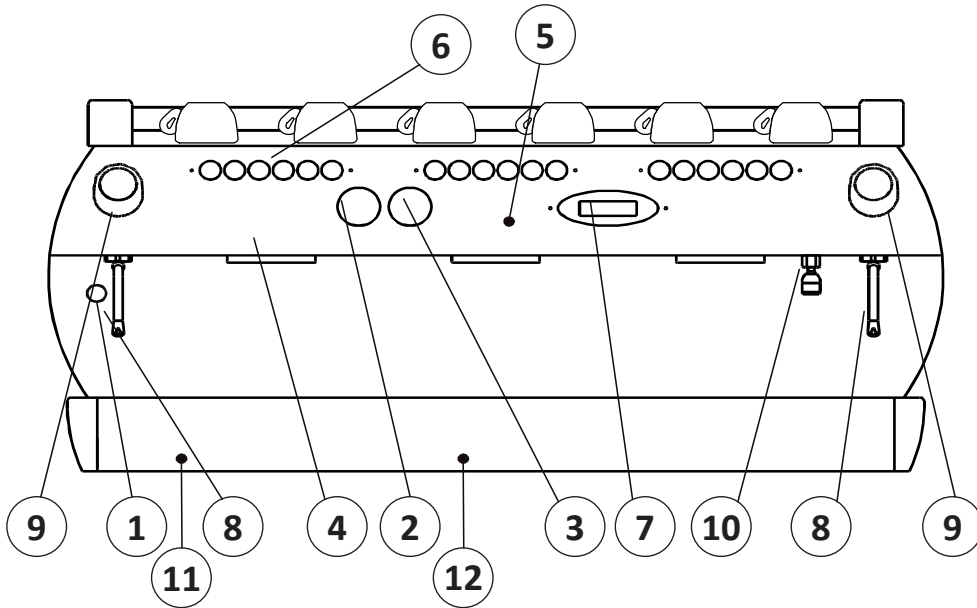

- | | |
|---------------------------------|--------------------------------|
| ① 메인 스위치(전원스위치) : 전원을 켜고 끄는 역할 | ⑦ 디지털 디스플레이 : 현재 상태 표시창 |
| ② 압력 측정기(스팀보일러) : 스팀보일러 압력 측정 | ⑧ 스팀 완드 : 스팀이 나오는 곳 |
| ③ 압력 측정기(커피보일러) : 커피보일러 압력 측정 | ⑨ 스팀 노브 : 스팀을 켜고 끄거나 스팀압을 조절 |
| ④ 추출 그룹 : 실제 커피가 추출되는 곳 | ⑩ 티워터 노즐 : 티워터가 나오는 곳 |
| ⑤ 컨트롤 패널 : 머신 제어 패드와 스위치가 장착된 판 | ⑪ 탈착 가능 배수 트레이 : 물이 버려지는 곳 |
| ⑥ 1번그룹 키패드 : 1번 그룹의 추출을 제어 | ⑫ 전자 보드 : 보드로 전기 제어를 하는 내부 시스템 |

머신정보 / 부위별 세부 명칭

각종 버튼 세부명칭

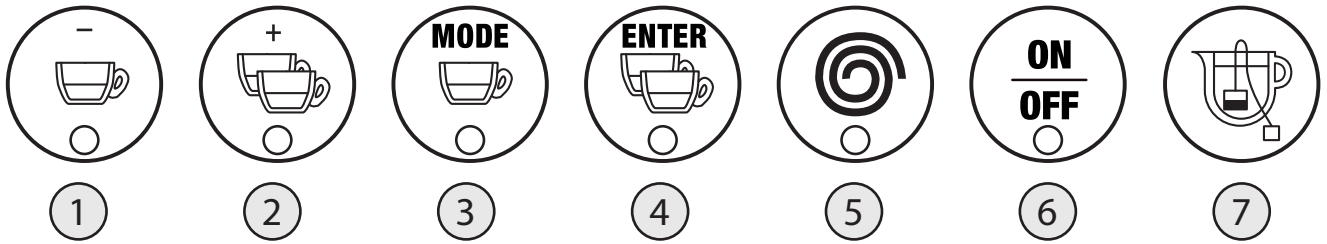

- ① 1번 버튼 : 정해놓은 분량의 커피를 추출, 설정값 (-) 조절
- ② 2번 버튼 : 정해놓은 분량의 커피를 추출, 설정값 (+) 조절
- ③ 3번 버튼 : 추출, 다음단계로 넘어감, 설정 (모드) 버튼
- ④ 4번 버튼 : 추출, 다음단계로 넘어감, 설정 (엔터) 버튼
- ⑤ 5번 버튼 : 연속 추출, 프로그래밍 모드 진입, 설정 (프리) 버튼
- ⑥ 6번 버튼 : 머신의 전원을 조절, 프로그래밍 모드를 빠져나올 경우 사용하는 설정 (ON/OFF) 버튼
- ⑦ 7번 버튼 : 티워터를 추출하는 (티워터) 버튼

그룹헤드 & 포터필터

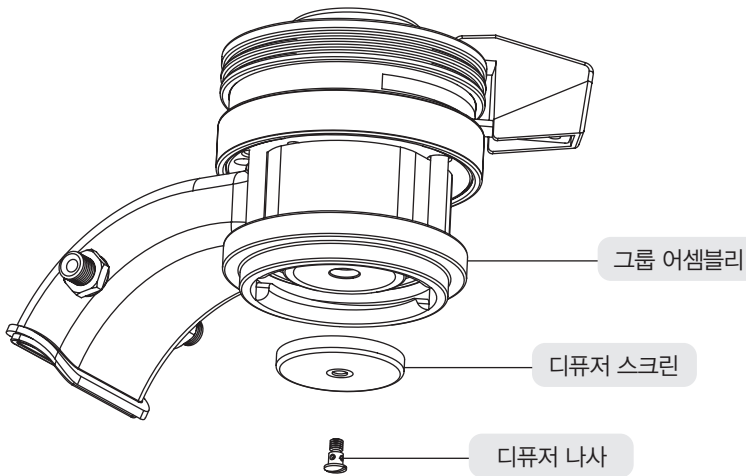

[그 룹 헤 드]

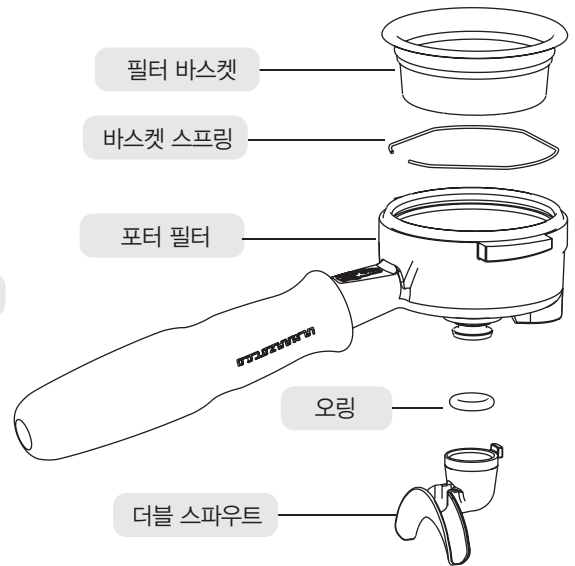

[포터필터]

머신 기본 구성품

2스파우트 포터필터(그룹 수 만큼), 1스파우트 포터필터(1개), 17g 바스켓(3개), 7g 바스켓(1개), 블라인드 바스켓(1개), 양면 템퍼(1개)

작동방법 / 머신 켜기



FB80 에스프레소 머신을 켜는 방법입니다.
머신의 올바른 사용을 위해 아래의 절차를 따라 주십시오.

사용 절차

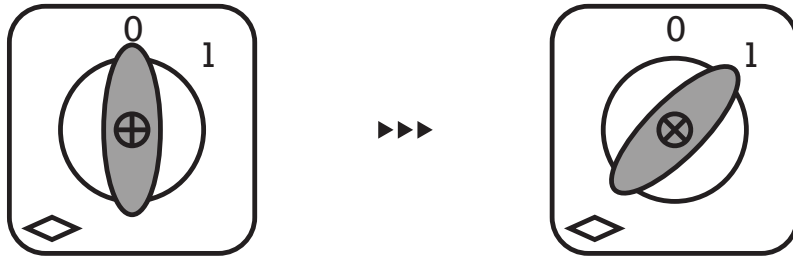

1. 메인스위치를 0 에서 1로 돌린다 (스위치 ON = 1, OFF = 0)

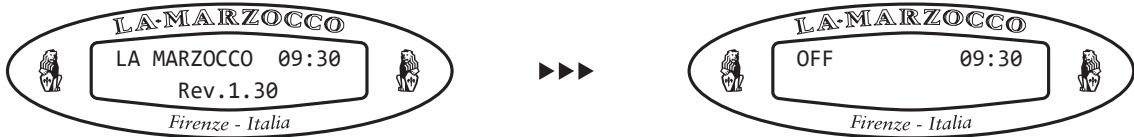

2. LA MARZOCCO Rev.1.300이 점등 된 뒤 바로 OFF 화면으로 넘어간다.

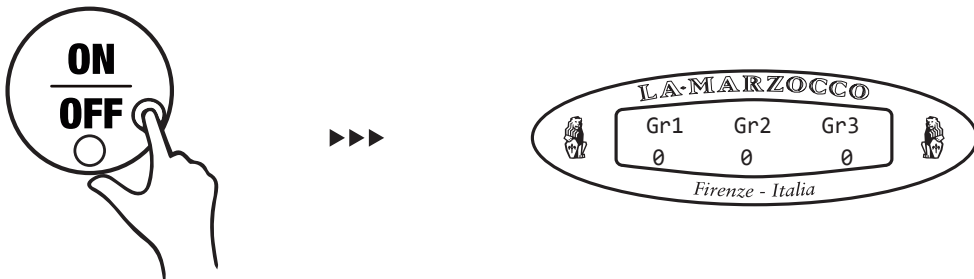

3. ON/OFF 스위치를 눌러 머신이 ON 되는 것을 확인한다.

작동방법 / 머신 끄기



FB80 에스프레소 머신을 끄는 방법입니다.
머신의 올바른 사용을 위해 아래의 절차를 따라 주십시오.

사용 절차

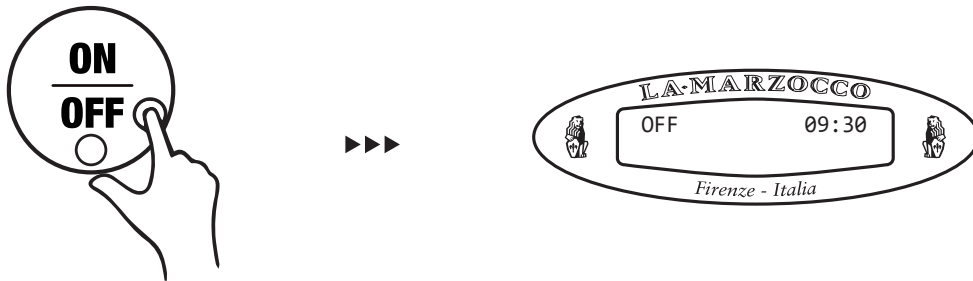

1. ON/OFF 스위치를 약 3초간 눌렀다가 떼면 디스플레이가 OFF로 바뀐다.

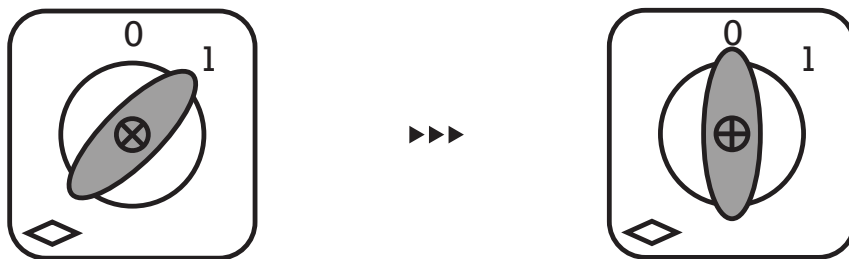

2. OFF가 디스플레이창에 표시되면 안전하게 메인 스위치를 1에서 0으로 돌린다. (스위치 ON = 1 , OFF = 0)

FB80 소프트웨어 프로그래밍 메뉴얼

FB80 에스프레소 머신은 CPU 프로그램 설정을 통해 다양한 기능을 설정할 수 있다.
부가적으로 생길 수 있는 문제 해결에 대한 피드백 정보도 CPU 속에 포함되어 있다.
운영상의 변수를 조절하기 위해서는 먼저 프로그래밍 모드로 들어가야 하며 총 3단계로 구분되어 있다.

모드 구분

바리스타 모드

패스워드가 필요 없으며, 제한된 변수를 조절할 수 있다.

테크니컬 모드

팩토리 모드

패스워드가 필요하며, 일반 사용자의 테크니컬 모드 및 팩토리 모드에 대한 접근은 엄격하게 금지되어 있습니다.
임의로 진입시에 생기는 문제에 대한 모든 책임은 사용자에게 있습니다.

작동방법 / 바리스타 모드

바리스타 모드 (Barista Mode)

바리스타 모드로 조절 가능한 변수는 5가지가 있다.

1. 그룹별 커피 추출 수량 및 티워터 추출 횟수 (그룹별 추출 물량을 설정하고 추출된 횟수를 확인)
2. 커피 보일러 온도 설정 (커피 보일러 내부 온도 설정)
3. 컵 워머 설정 (상부 컵트레이의 히팅 설정)
4. 시간 설정 (현재 시간을 설정)
5. 자동 ON/OFF 설정 (지정된 시간에 전원을 켜고 끄)

진입 방법

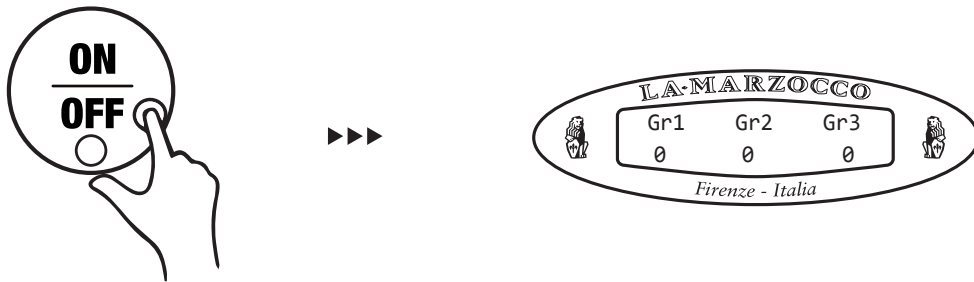

1. 머신 전원을 켜다. (꺼져있을 경우 ON/OFF 스위치를 눌러 머신을 켜다)

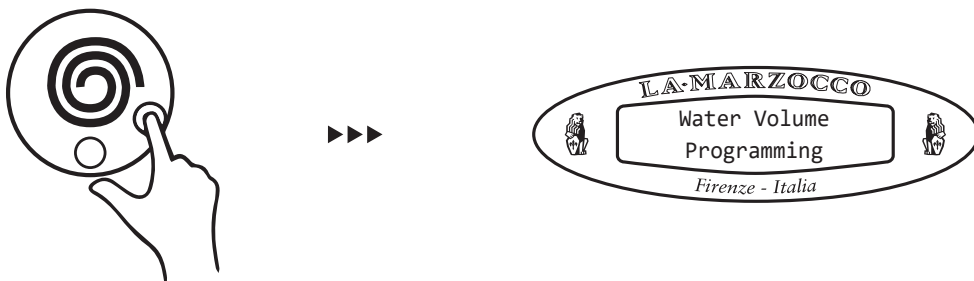

2. 5번(프리) 버튼을 약 5초가량 누르면 Water Volume Programming 화면이 나온다.

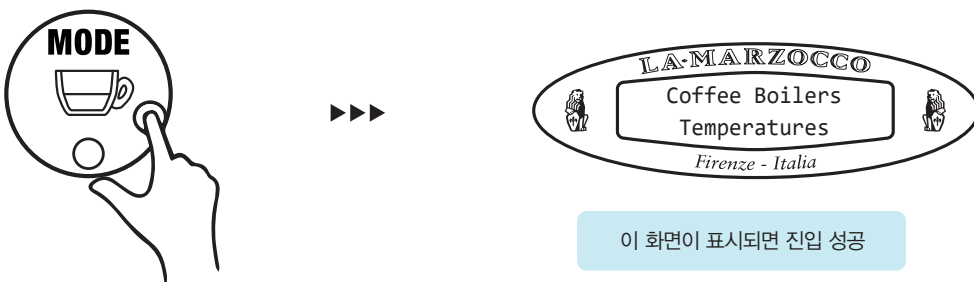

3. 3번(MODE) 버튼을 누르면 바리스타 모드로 진입한다.

작동방법 / 바리스타 모드 > 추출 물량 설정

추출 물량 설정

추출 물량 설정은 추출되는 물의 양을 설정 할 수 있는 기능이다.
물량 설정을 완료하고 3번(MODE) 버튼을 누르면 다음 기능으로 넘어간다.

사용 절차

물량 설정은 반드시 커피가 담긴 포트필터를 장착한 상태에서 진행하며 그 외의 경우 추출 물량과 설정 물량이 차이가 날 수 있다.



1. 5번(프리) 버튼을 약 5초가량 눌러 Water Volume Programming 화면이 나온 뒤 5번(프리) 버튼을 다시 한번 눌러 추출 물량 설정 모드로 진입한다.

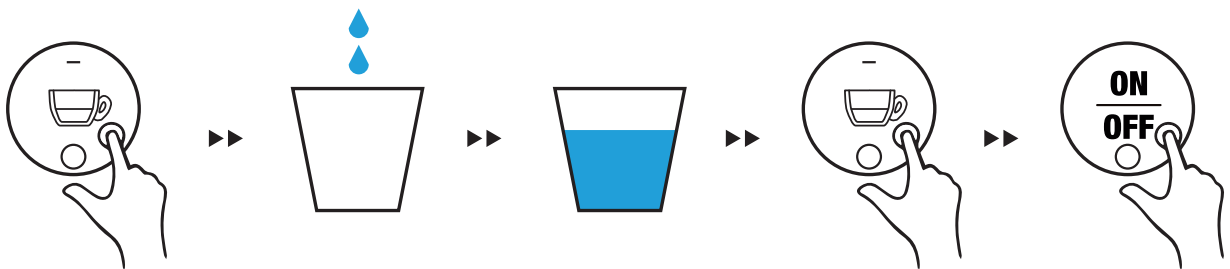

2. 설정을 원하는 버튼을 눌러 추출을 시작한 뒤 원하는 물량이 되었을때 해당 버튼을 다시 한 번 더 눌러 원하는 양으로 셋팅하고 6번(ON/OFF) 버튼을 눌러 설정을 완료한다.

3. 나머지 버튼도 같은 방법으로 설정하며 기본적으로 1번 그룹을 설정할 경우 나머지 그룹은 1번 그룹의 설정값으로 복사가 된다. (개별 설정 가능)

작동방법 / 바리스타 모드 > 티워터 물량 설정

티워터 물량 설정

추출되는 티워터의 양을 설정 할 수 있는 기능으로
티워터의 물량 설정을 완료하고 3번(MODE) 버튼을 누르면 다음 기능으로 넘어간다.

사용 절차



1. 원하는 그룹의 5번(프리) 버튼을 약 5초가량 눌러 Water Volume Programming 가 디스플레이 창에 뜨면 5번(프리) 버튼을 다시 한 번 눌러 티워터 물량 설정 모드로 진입한다.

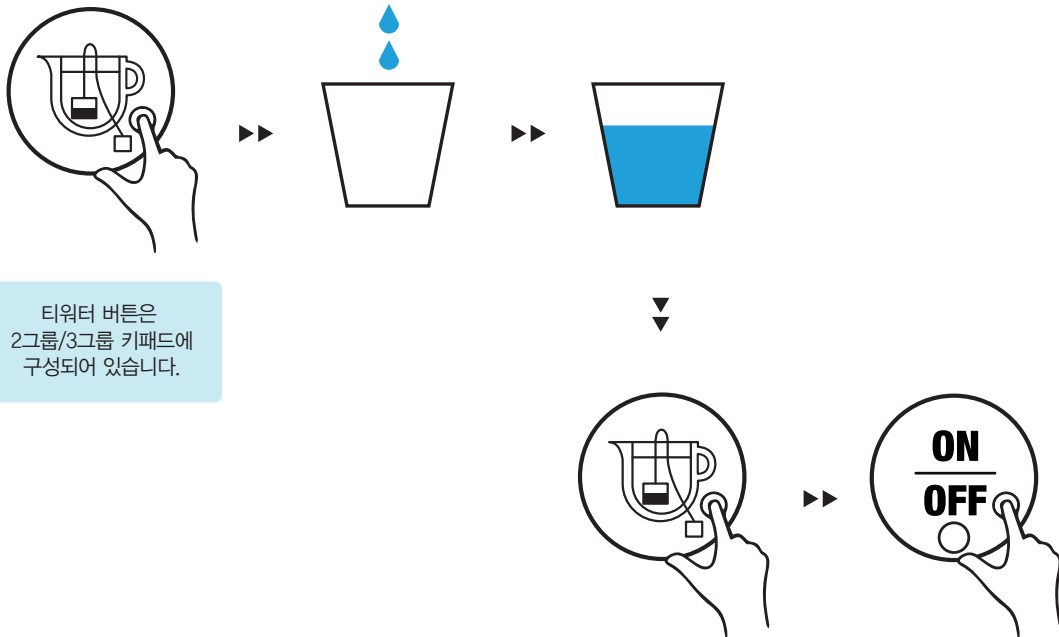

티워터 버튼은
2그룹/3그룹 키패드에
구성되어 있습니다.

2. 7번(티워터) 버튼을 눌러 추출을 시작한 뒤 원하는 물량이 되었을 때 7번(티워터) 버튼을 다시 한 번 더 눌러 원하는 양으로 셋팅한 뒤 6번(ON/OFF) 버튼을 눌러 설정을 완료한다.

작동방법 / 오토 릉싱 모드

오토 릉싱 모드

FB80 에스프레소 머신은 오토 릉싱 모드 단축키가 있다.
이 단축키 기능을 통해서 머신 세척(백 플러싱)을 할 수 있다.

사용 절차

린싱은 한번에 한 그룹씩 밖에 실행 되지 않으니 차례대로 릉싱을 실행해 주시기 바랍니다.

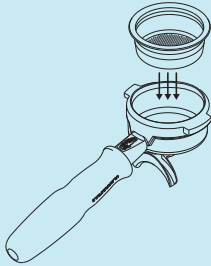

모든 추출 그룹을 깨끗하게 잘 행구려면?

린싱모드를 작동시키기 전에 블라인드 바스켓을 결합 후
소량의 세제와 함께 사용해야 합니다.

(블라인드 바스켓 : 구입시 증정, 세제는 별도 판매)

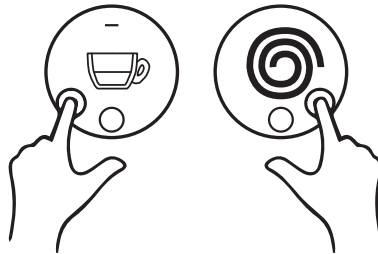

1. 5번(프리) 버튼을 누른 상태로 1번(-) 버튼을 누르면 바로 오토 릉싱 모드가 시작된다.

2. 오토 릉싱 모드가 실행되고 아무 버튼이나 눌러주면 종료 된다.

작동방법 / 바리스타 모드 > 커피보일러 온도 설정

커피보일러 온도설정

커피 보일러의 온도를 설정 할 수 있는 기능으로 1번(-) 버튼과 2번(+) 버튼을 이용하여 온도를 조절한다. 온도 설정을 완료하고 3번(모드) 버튼을 누르면 다음 기능으로 넘어간다.

사용 절차

설정된 온도는 외부 공기와의 접촉으로 인해 실제 추출시 약 3°C 가 떨어지고, 디스플레이 창에는 실제 추출 온도가 표시된다.

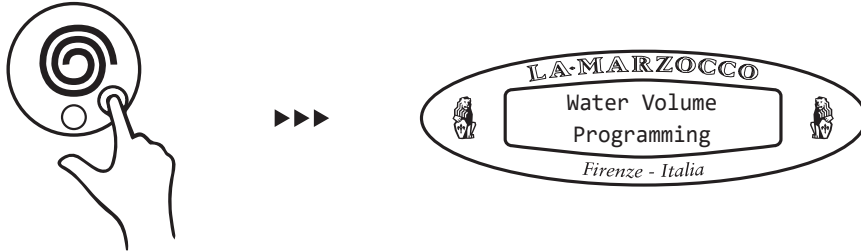

1. 5번(프리) 버튼을 약 5초가량 누르면 Water Volume Programming 화면이 나온다.



2. 3번(모드) 버튼을 눌러보면 커피보일러 온도 설정 모드가 나온다, 이때 4번(엔터) 버튼을 누른다.

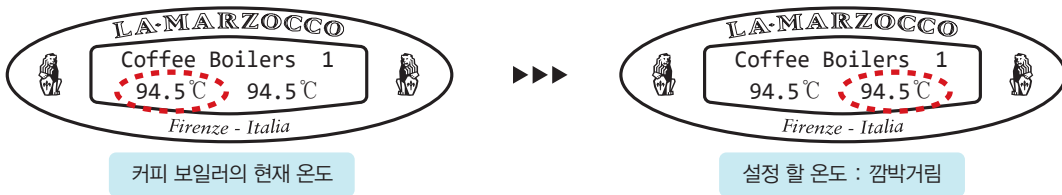

3. 버튼을 누른 이후에는 왼쪽은 현재 측정 온도가 표시, 오른쪽은 깜빡 거리며 설정 할 온도가 표시된다.

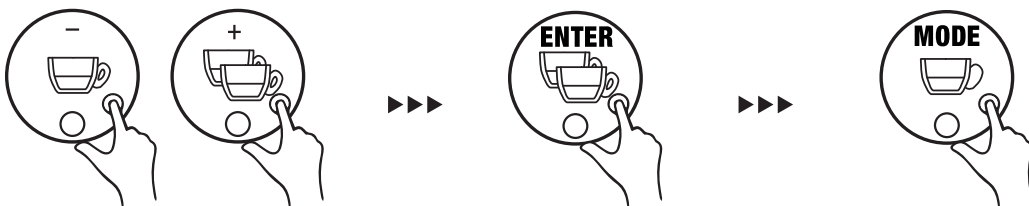

4. 1번(-), 2번(+) 버튼을 이용해서 온도를 설정 후 4번(엔터) 버튼으로 완료, 3번(모드) 버튼으로 설정을 복귀한다.

작동방법 / 바리스타 모드 > 컵 워머 설정

컵 워머 설정 (Cup Heating)

머신 위쪽에 정리 해 놓은 컵의 수분을 제거하고 뜨겁게 유지시키는 기능으로 라마르조코 코리아를 통해 수입되는 머신은 이 기능이 제외되어있다. 항상 DISABLED로 설정을 고정시켜야 한다.

사용 절차



한국 정식 수입 머신의 경우 이 기능은 포함되어 있지 않습니다.
반드시 DISABLED로 설정을 고정시켜 주십시오.

작동방법 / 바리스타 모드 > 그룹별 추출 횟수 및 티워터 사용 횟수

그룹별 추출 횟수
및
티워터 사용 횟수

커피 추출 횟수와 티워터 사용 횟수를 확인 할 수 있는 기능으로
각 그룹별 추출량 및 티워터의 사용량을 확인 할 수 있다.

사용 절차

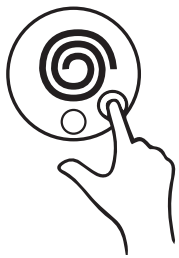

1. 5번(프리) 버튼을 약 5초가량 누르면 Water Volume Programming 화면이 나온다.

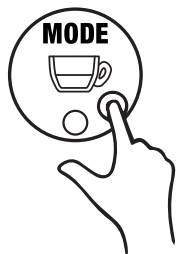

2. 3번(모드) 버튼을 누르다 보면 각 그룹별 추출 횟수 및 티워터 사용 횟수 모드화면이 나온다.

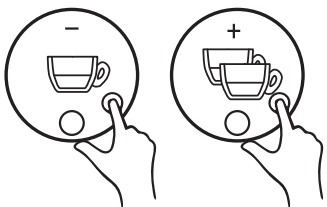

1번 그룹 1번 키의 사용량

3. 1번(-) 버튼이나 2번(+) 버튼을 눌러 그룹별 키와 티워터의 사용량을 확인한다.

4. 설정을 마치고 3번(모드) 버튼을 누르면 다음 메뉴로 넘어간다.

작동방법 / 바리스타 모드 > 시계 설정

시계 설정 (Clock Adjust)

현재 시간을 설정 할 수 있다.
시, 분, 요일 (hh:mm:day) 순서로 설정이 가능하다.

사용 절차

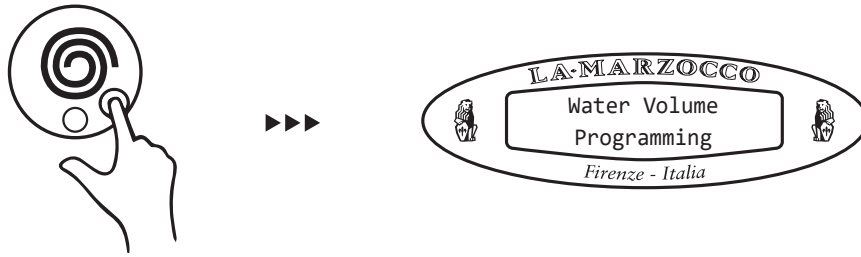

1. 5번(프리) 버튼을 약 5초가량 누르면 Water Volume Programming 화면이 나온다.

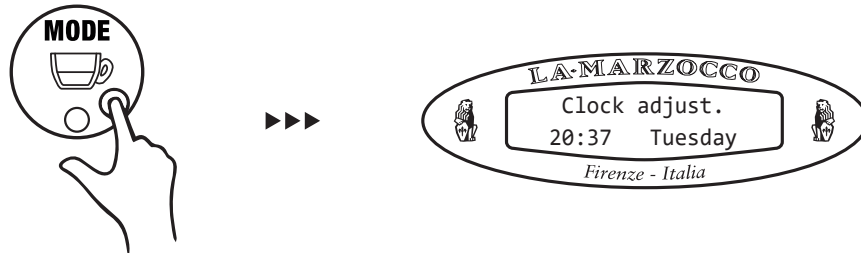

2. 3번(모드) 버튼을 누르다 보면 시계 설정 모드 화면이 나온다.



깜박이는 값을 (-),(+)버튼을 통해 조절할 수 있다.



MODE 버튼을 누르면 다음 순서로 넘어간다.

3. 시계 설정 모드로 진입하게 되면 '시' 부터 설정 할 수 있으며 1번(-)과 2번(+) 버튼을 사용하여 조절하고, 4번(엔터) 버튼을 누르면 '분', '요일' 순서대로 설정 가능하다.

4. 설정을 마치고 3번(모드) 버튼을 누르면 다음 메뉴로 넘어간다.

작동방법 / 바리스타 모드 > 자동 ON/OFF 설정

자동 ON/OFF 설정 미리 지정 해 놓은 시간에 머신이 자동으로 ON/OFF가 되게 설정 할 수 있다.
정기 휴일마다 자동으로 꺼지도록 할 수 있다.

사용 절차

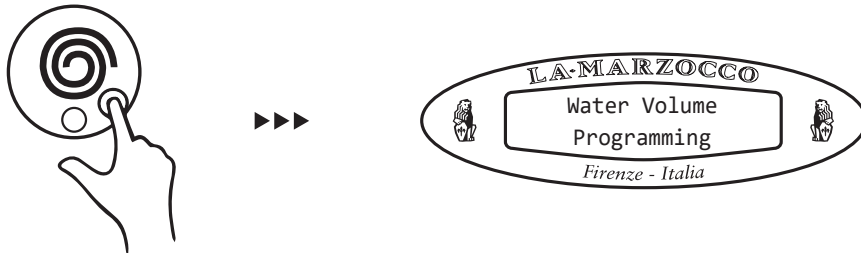

1. 5번(프리) 버튼을 약 5초가량 누르면 Water Volume Programming 화면이 나온다.

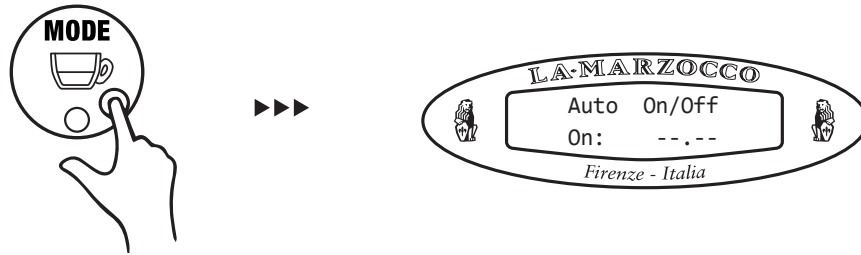

2. 3번(모드) 버튼을 누르다 보면 자동 ON/OFF 설정 모드 화면이 나온다.

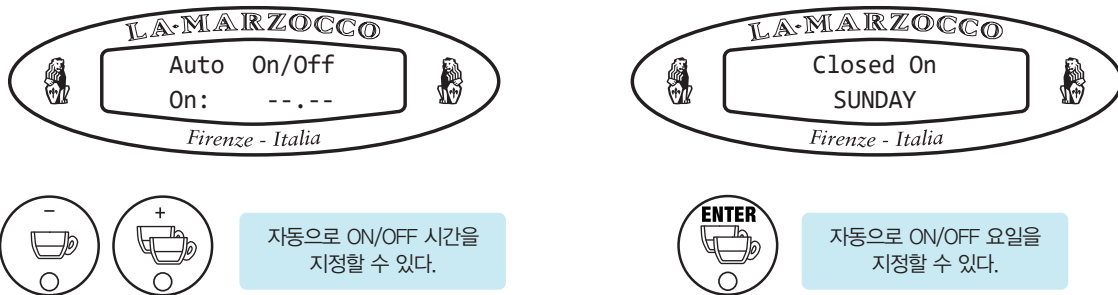

3. 자동 ON/OFF 설정 모드로 진입하면 1번(-) 과 2번(+) 버튼을 사용하여 머신을 켜는 시간을 설정할 수 있으며 설정 후 4번(엔터) 버튼을 누르면 차례대로 끄는 시간과 정기 휴일을 지정할 수 있다.

머신관리 / 소모품 교환 주기

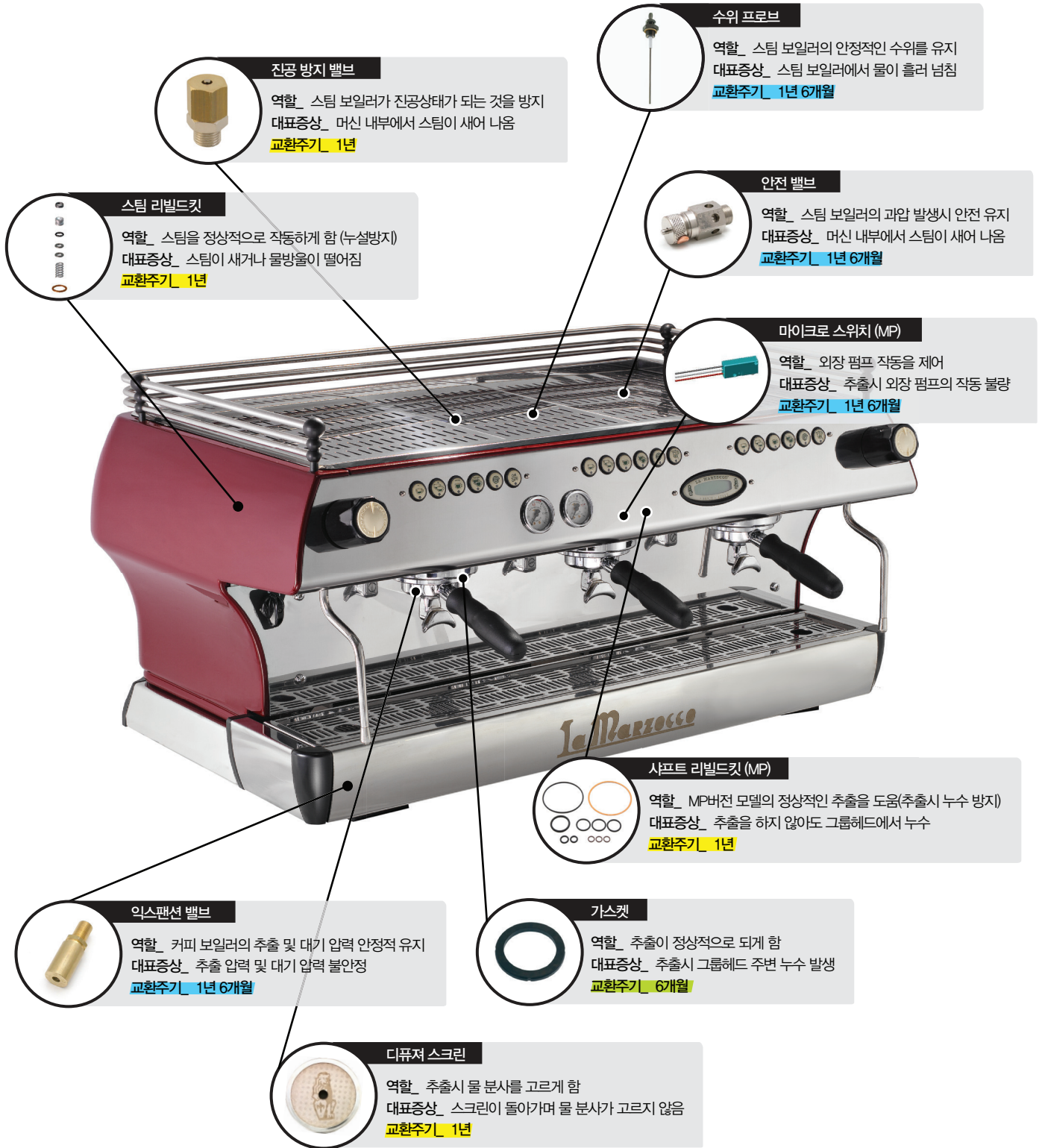

! 위 교환 주기는 커피 품질 및 머신의 안전을 위한 권장 교환 시기를 의미하며, 주기는 머신 사용 환경 및 사용 습관에 따라 차이가 생길 수 있습니다.

해당 소모품들은 (주)라마르조코 코리아, 또는 정식 상품 판매처를 통해 구입할 수 있습니다.

오시는 길 / 회사 약도 및 연락처

회사 약도



연락처

tel : 02-3444-1177 fax : 02-3444-1277
 web : lamarzoccorea.co.kr kr.lamarzocco.com



la marzocco

handmade in florence

